

FixTrend

C70/F FŰTŐKÖRI OSZTÓ - GYŰJTŐK MENETES CSATLAKOZÁSOKKAL

LEÍRÁS

A C70 DN25 fűtőköri osztó-gyűjtők 2-5 zónát tudnak kezelni a különböző telepítési igényeknek megfelelően.

ELŐNYÖK

- Lehetővé teszi a több zónájú rendszerek üzemeltetését
- Négyzet keresztmetszetű
- Fekete EPP hőszigetelés
- 6/4" hollanderes kimeneti csatlakozások
- 6/4" külső menetes bemeneti csatlakozások

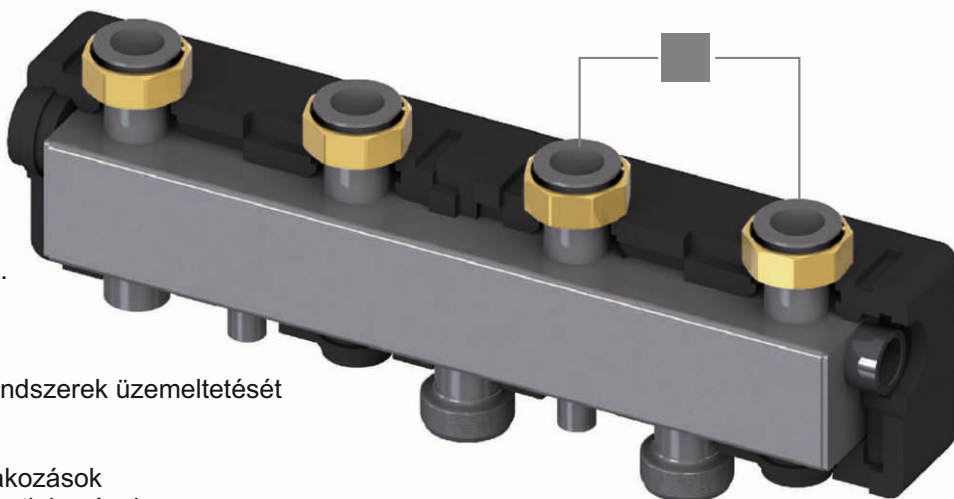

MÉRETEK ÉS CSATLAKOZÁSOK

DN 25 "C70/2F"

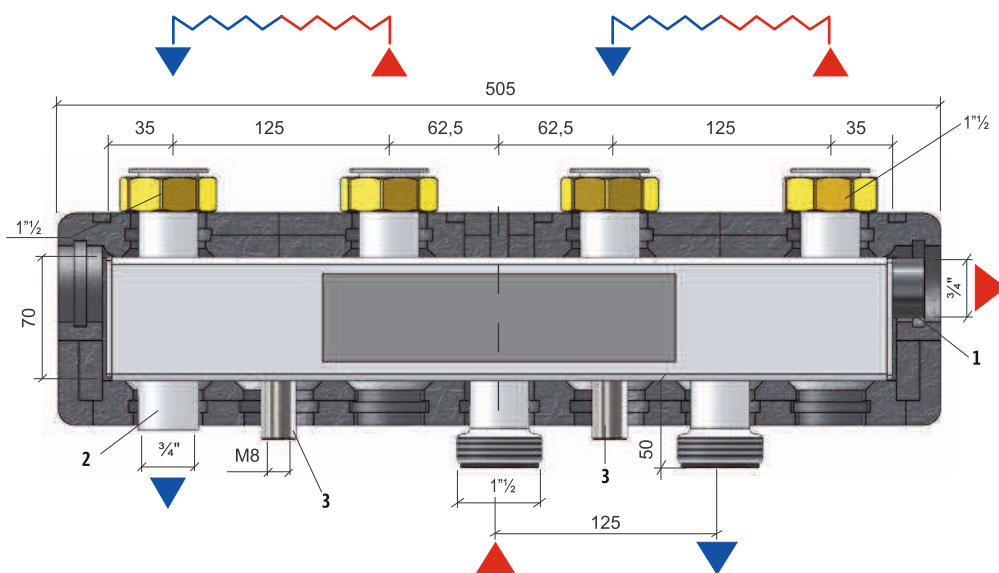

Jelmagyarázat

- 1 Biztonsági csoport csatlakozás (előremenő)
- 2 Tárgulási tartály csatlakozás (visszatérő)
- 3 "DELTA" falikonzol csatlakozások

MÉRETEK ÉS CSATLAKOZÁSOK

DN 25 "C70/3F"

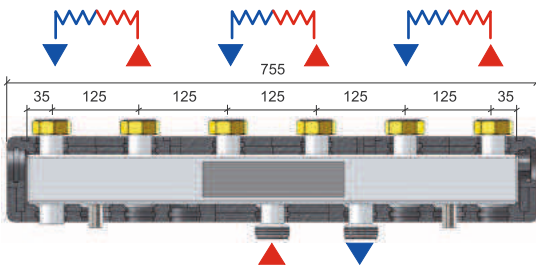

DN 25 "C70/4F"

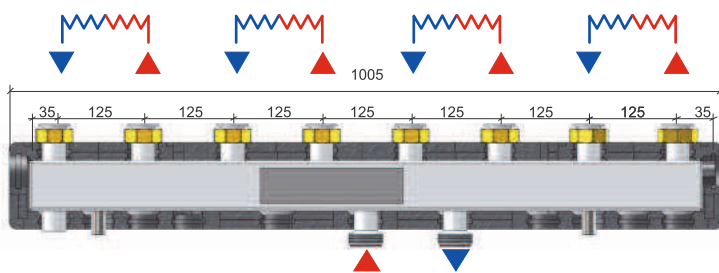

DN 25 "C70/5F"

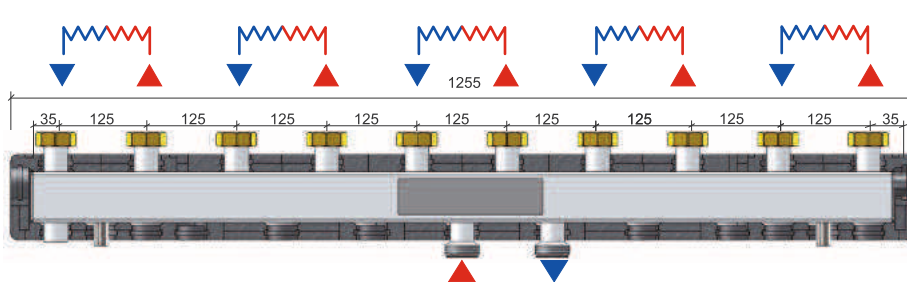

Alapanyag	ST37.1 acél
Szigetelés	EPP 40 g/l
Maximális teljesítmény	83 kW (ΔT 20°C)
Maximális nyomás	6 bar
Maximális hőmérséklet	110 °C
Szín	RAL 9004

C70/F - max 83 kW (ΔT 20°C)	Kód
Osztó-gyűjtők	
C70/2F 120 x 120 x 505 mm	49070901
C70/3F 120 x 120 x 755 mm	49070902
C70/4F 120 x 120 x 1005 mm	49070903
C70/5F 120 x 120 x 1255 mm	49070904

KIEGÉSZÍTŐK

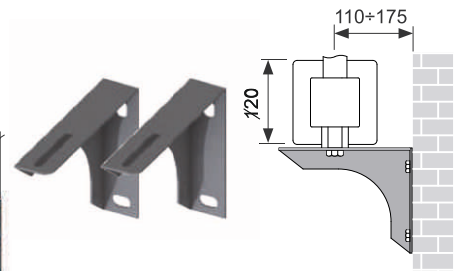

DELTA szett C70/F / C90	Kód
Falra szereléshez	49018071

NYOMÁSVESZTESÉGI DIAGRAM

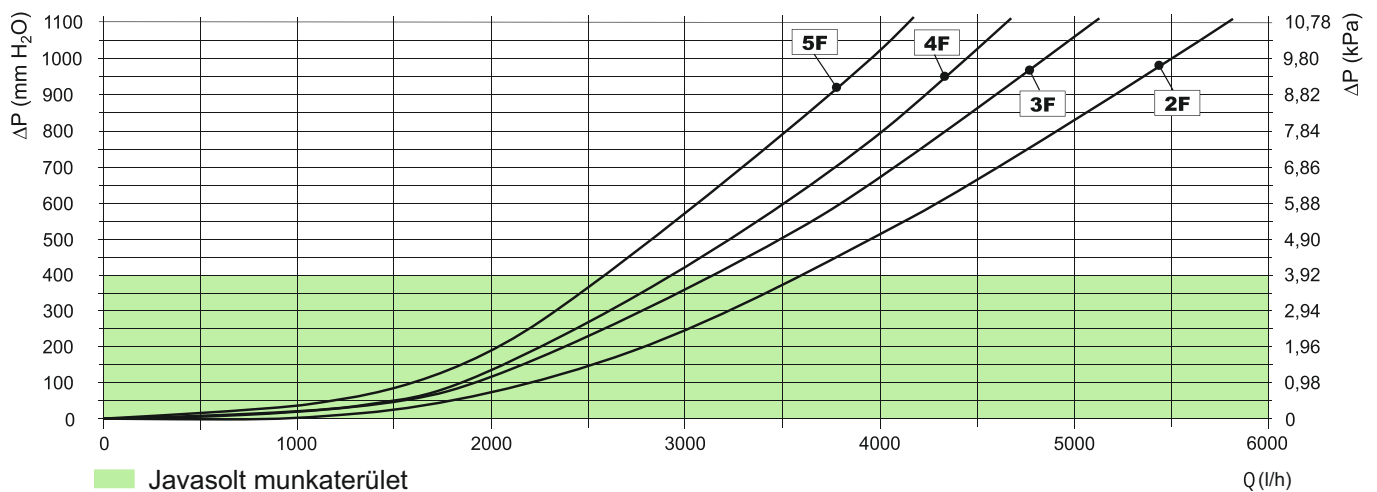

Az illusztrációk és adatok tájékoztató jellegűek. A gyártó fenntartja a jogot a változtatásokra előzetes értesítés nélküli. Tilos a gyártó írásbeli engedélye nélkül a rajzok, szövegek vagy illusztrációk részleges vagy teljes másolása vagy reprodukálása.

On-line a világ - Legyen Ön is naprakész! Adja le rendelését a Gépész szakmai weboldalán! **Kövessen bennünket**, olvasson friss híreket gyártóink termékeiről, játsszon Facebook oldalunkon (www.facebook.com/gepesz.hu) az értékes nyereményekért! **Kivitelező Partnerünk**, de még nem tagja a Gépész Klubnak? Lépjen be, regisztráljon a weboldalon és gyűjtse az értékes ajándékokat vásárlásai után!