



CONCEPT AG TÁVIRÁNYÍTÓ

HASZNÁLATI ÚTMUTATÓ

RG10A(E2S)/BGEF

Köszönjük, hogy megvásárolta a légkondicionáló berendezésünket. Kérjük, figyelmesen olvassa el ezt a használati útmutatót a légkondicionáló használata előtt. Feltétlenül őrizze meg ezt a kézikönyvet a későbbiekben való használathoz.

TARTALOMJEGYZÉK

Távírányító műszaki adatai	2.
A távírányító kezelése	3.
A gombok használata	4.
A távírányító LCD kijelzőjének jelölései.....	5.
Alapfunkciók használata	6.
Haladó funkciók használata	8.

EGYEDI MEGJEGYZÉS:

- A gombkiosztás egy tipikus modellen alapul, és kissé eltérhet a megvásárolt terméktől a tényleges alak az irányadó.
- Amennyiben a beltéri egység nem rendelkezik egy adott funkcióval és a távírányítón lévő funkció gomb megnyomásra kerül, akkor a beltéri egység nem fogja végrehajtani az utasítást.
- Ha a távírányító illusztrációja és a FELHASZNÁLÓI KÉZIKÖNYV között nagy eltérés tapasztalható, akkor a FELHASZNÁLÓI KÉZIKÖNYV leírása érvényes.

A távirányító műszaki adatai

Modell	RG10A(E2S)/BGEF
Névleges feszültség	3.0 V (2 db 3,0V R03/LR203 elem)
Hatótávolság	8 m
Hőmérséklet tartomány	-5°C~60°C

INDÍTÁSI ÚTMUTATÓ:

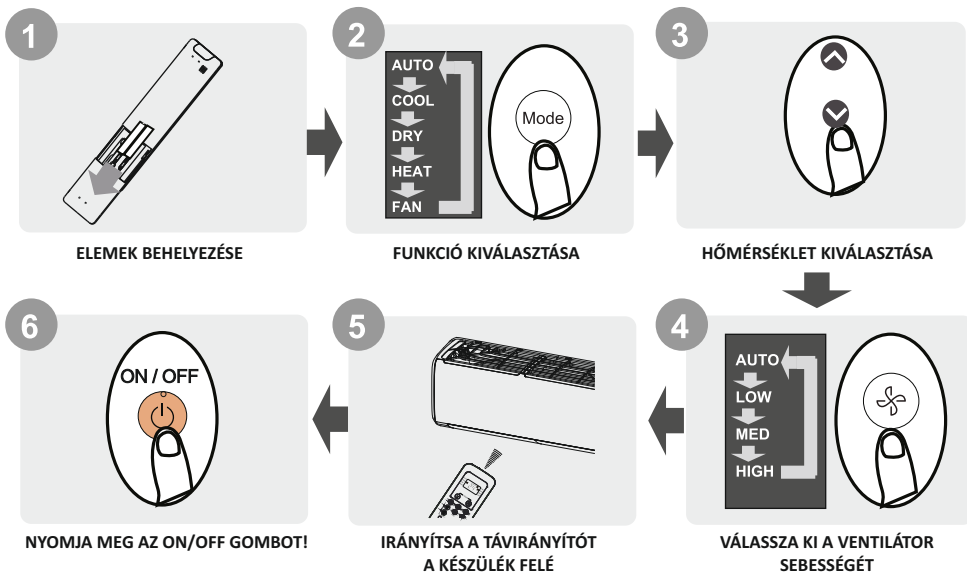

NEM BIZTOS ABBAN, HOGY A FUNKCIÓ MIT CSINÁL?

Tekintse meg az "Alapfunkciók használatára" vagy a "Fejlett funkciók használatára" vonatkozó részt.

A távirányító kezelése

Az elemek behelyezése és eltávolítása:

Az ön légkondicionáló készüléke alkáli elemekkel ellátva érkezett. Helyezze az elemeket a távirányítóba használat előtt.

1. Csúsztassa el a távirányító hátoldalán lévő részt, hogy szabaddá tegye az elemek behelyezéséhez.
2. Csatlakoztassa az elemeket a helyükre pólusainak megfelelően.
3. Csúsztassa vissza az elemeket elfedő távirányító részét a helyére.

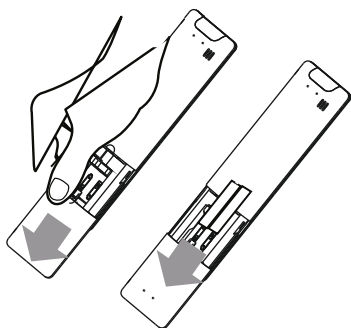

Megjegyzés az elemekhez:

Optimális teljesítmény érdekében:

- Ne helyezzen vegyesen régi és új, vagy eltérő típusú elemeket.
- Ha két hónapnál tovább nem fogja használni a készüléket, akkor távolítsa el az elemeket.

Elemek elhelyezése:

Az elemeket ne helyezze a kommunális hulladékba. A helyi törvények által kijelölt hulladékgyűjtőt használja az elemek elhelyezésére.

Ajánlások a távirányító használatára:

- A beltéri egység 8 méteres vonzaskörzetében használja.
- A beltéri egység csippanással jelzi, amikor fogadja a távirányító jelét.
- Függetlenül, egyévi anyagok és a napsütés zavarhatják a távirányító infraszugarát.

Megjegyzés a távirányító használatához:

Az eszköz megfelel a helyi országos szabványoknak.

- Canadában: CAN ICES-3(B)/NMB-3(B)
- Az Egyesült Államokban az eszköz megfelel az Szövetségi Távközlési Bizottság (FCC) szabvényaiban előírtaknak.

A működése az alábbi feltételeknek megfelel:

- (1) az eszköz nem okoz ártalmas hatást és
 - (2) az eszköz képes a jelek fogadására, azokra is amelyek károsak lehetnek a későbbi működésben.
- Az eszközt a B osztályú digitális eszközök követelményei alapján fejlesztették és tesztelték a Szövetségi Távközlési Bizottság (FCC) szabvényában a 15. részének megfelelően.

Ezeket a határértékeket úgy tervezték, hogy megfelelő védelmet nyújtsanak a káros interferenciák ellen lakóhelyiségekben. Ez a berendezés rádiófrekvenciás energiát generál, használ és sugározhat, és ha nem az utasításoknak megfelelően telepítik és használják, káros interferenciát okozhat a rádiókommunikációban.

Nincs azonban garancia arra, hogy interferencia nem fordul elő egy adott telepítésnél. Ha ez a berendezés káros interferenciát okoz a rádió vagy televízió vételében, amelyet a berendezés kikapcsolásával és bekapcsolásával lehet meghatározni, a felhasználót arra ösztönzik, hogy próbálja meg kiváritani az interferenciát az alábbi intézkedések egyikevel vagy egyéb módon:

- Helyezze át a vevő antennát.
- Növelje a készülék és a vevő közötti távolságot.
- Csatlakoztassa a berendezést egy másik áramkörhöz, amely különbözik attól az áramkörtől, amelyhez a vevő csatlakozik.
- Konzultáljon a készülék eladójával és kérjen segítséget.
- A megfelelőségért felelős fél által nem jóváhagyott változtatások vagy módosítások érvényteleníthetik a felhasználó jogát a berendezés üzemeltetésére.

A gombok használata

Mielőtt használja a légkondicionáló berendezést győződjön meg róla, hogy megismerte a távirányítót használatát. A következő fejezet bemutatja a távirányítót. Az útmutatás arról, hogy hogyan működik a légkondicionáló az "Alapfunkciók használata" című fejezetben olvashat.

ON/OFF

A gomb megnyomásakor a berendezés bekapcsol. Ismételt megnyomásra kikapcsol.

TEMP (Hőmérséklet) ^

A gomb megnyomásával 1°C -al növelheti a hőmérsékletet. Maximum 30°C-ig.

SET

Lapozás a funkciók között:
Fresh (🌀) -> Sleep (🌙) Follow me (👤) -> AP mode (📶) -> Fresh...
A kiválasztott funkció megjelenik a kijelzőn és az OK gomb megnyomásával aktiválódik.

TEMP (Hőmérséklet) v

A gomb megnyomásával 1°C fokkal csökkenti a hőmérsékletet. Minimum 17°C-ig.

FAN SPEED (ventilátor sebesség)

Választhat a következő fokozatok között:
AUTO -> LOW -> MED -> HIGH
(Automata ->Alacsony->Közepes->Magas)
Megjegyzés: Ha 2 másodpercig lenyomva tartja a gombot, akkor aktiválja a csendes üzemmódot.

SWING (Legyezés)

Elindíthatja és leállíthatja a vízszintes legyezést.

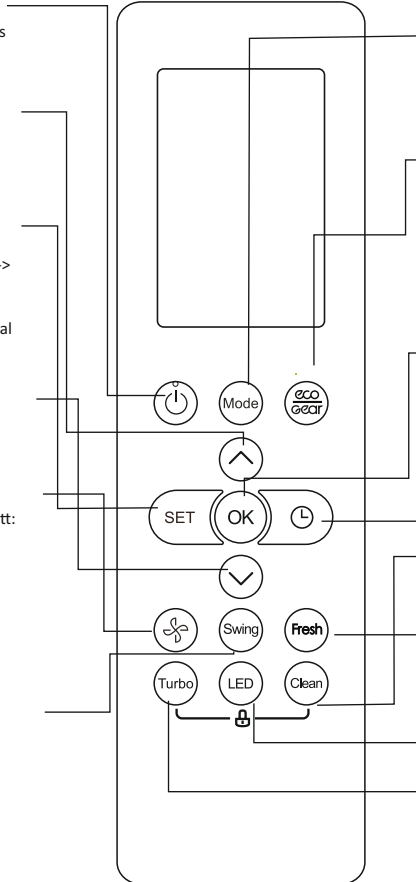

MODE (Üzemmód)

Lapozás a funkciók között: AUTO -> COOL -> DRY -> HEAT -> FAN
Megjegyzés: A HEAT (Fűtés) üzemmód csak hőszivattyús modelleknél érhető el.

ECO/GEAR

Nyomja meg ezt a gombot az energiatakarékos üzemmódba való belépéshez a következő sorrendben: ECO -> GEAR(75%) -> GEAR(50%) -> Előző beállítási mód -> ECO

OK

Az opcionális funkciókat hagyja jóvá.

TIMER (Időzítés)

Ezzel az automata ki vagy bekapcsolást tudja beállítani.

FRESH

A Fresh funkció ki- vagy bekapcsolásához használhatja.

CLEAN (Tisztítás)

Használja a tisztítás funkció ki- vagy bekapcsolásához.

LED

Be- és kikapcsolja a beltéri egység LED-kijelzőjét és a légkondicionáló hangjelzőjét (modellfüggő), amelyek kényelmes és csendes környezetet teremtenek.

TURBO

Lehetővé teszi, hogy a készülék a lehető leghamarabb előállítsa a beállított hőmérsékletet.

Modell:

RG10A(E2S)/BGEF

LCD kijelző

Az információk akkor jelennek meg, ha távirányító be van kapcsolva.

ADÁSJELZŐ

Felvillog, amikor a távirányító utasítást küld a beltéri egységnek



Időzítő bekapcsolása



Időzítő kikapcsolása



Csendes üzemmód jele

VENTILÁTOR SEBESSÉG

A ventilátor sebesség értékét jelzi

Silence		1%
		2%-20%
LOW		21%-40%
MED		41%-60%
		61%-80%
HIGH		81%-100%
AUTO	<u>AUTO</u>	

A ventilátor sebességét AUTO vagy DRY üzemmódban nem lehet állítani.

SZELLŐ KIJELEZÉS

AKTÍV TISZTÍTÁS FUNKCIÓ KIJELEZÉS

FRESH ÜZEMMÓD (bizonyos típusoknál)
(Nincs kijelzés, ha a Fresh üzemmód aktiválva van)

ALVÓ MÓD

KÖVETÉS (Follow me)

WI-FI VEZÉRLÉS



ÜZEMMÓD KIJELEZŐ

Jelzi az aktuális üzemmódot:



ECO FUNKCIÓ

Nem elérhető ennél a modellnél

GEAR FUNKCIÓ

Nem elérhető ennél a modellnél

LOCK (lezárás)

Lezárás esetén megjelenik a kijelzőn

Hőmérséklet/Időzítő/Vent. sebesség

Alap helyzetben a hőmérsékletet, a ventilátor sebességét- és az időzítést jelzi.
- Hőmérséklet tartomány: 16-30°C (modell függő)
- Időzítés: 0-24 óra
FAN üzemmódban nincs kijelzés

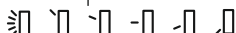
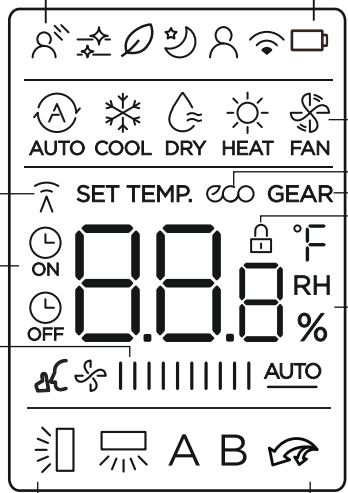

Vízszintes lamellák automata mozgásának kijelzője

Függőleges lamellák automata mozgásának kijelzője

TURBO üzemmód kijelzés

A Nem elérhető
B ehhez a készülékhez

MEGJEGYZÉS:

Az ábrán látható összes mutató egyértelmű bemutatásra szolgál. De a tényleges működés során csak az aktív jelek jelennek meg a kijelzőn.

Alapfunkciók használata

Használat előtt győződjön meg, hogy a készülék be van kapcsolva és megfelelő a villamos megáplálás.

AUTO üzemmód

Válassza az AUTO üzemet

Állíts be a kívánt hőmérsékletet

Kapcsolja be a klímát



Megjegyzés:

1. AUTO üzemben a készülék automatikusan választja ki a COOL, FAN, vagy HEAT üzemet a beállított hőmérséklet alapján
2. AUTO üzemben ventilátor fokozatot nem lehet állítani

COOL vagy HEAT üzemmód

Válassza az AUTO üzemmódot

Állíts be a kívánt hőmérsékletet

Kapcsolja be a klímát

Kapcsolja be a klímát

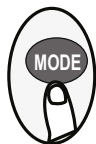

DRY üzemmód

Válassza ki a DRY üzemmódot

Állíts be a kívánt hőmérsékletet

Kapcsolja be a klímát

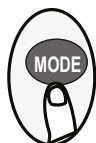

Megjegyzés: a DRY üzemben ventilátor fokozatot nem lehet állítani, mert az automatikus működtetésű

FAN üzemmód

Válassza ki a FAN üzemmódot

Állíts be a ventilátor fordulót

Kapcsolja be a klímát



Megjegyzés: a FAN üzemmódban a belső hőmérsékletet nem lehet beállítani, ezért nem is jelenik meg a hőmérséklet a kijelzőn

Időzítés funkció

Időzítés ki- és bekapcsolás - Állítsa be azt az időtartamot, amely után a berendezés automatikusan be- és kikapcsol

BEKAPCSOLÁSI IDŐZÍTÉS BEÁLLÍTÁSA

Nyomja meg a TIMER gombot, hogy beállítsa a bekapcsolási idejét.

A hőmérséklet gombokkal válassza ki a bekapcsolási időzítést.

Tartsa a beltéri egység felé 1 másodpercig a távirányítót, hogy aktiválódjon a funkciót.

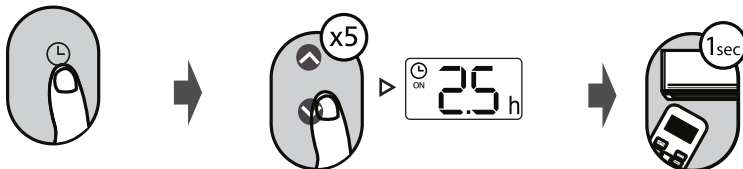

KIKAPCSOLÁSI IDŐZÍTÉS BEÁLLÍTÁSA

Nyomja meg a TIMER gombot, hogy beállítsa a kikapcsolási idejét.

A hőmérséklet gombokkal válassza ki a kikapcsolási időzítést.

Tartsa a beltéri egység felé 1 másodpercig a távirányítót, hogy aktiválódjon a funkciót.

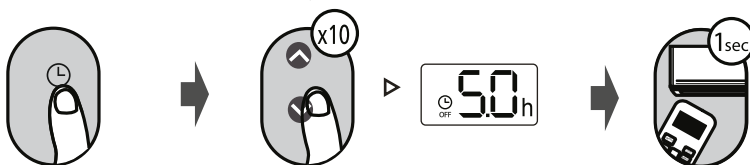

MEGJEGYZÉS:

- Amikor beállítjuk a be- vagy kikapcsolási időzítést az időtartamot félóránként tudjuk léptetni egészen 10 óráig, 10 óra felett pedig óránként változik az érték minden gombnyomással. (például: ha ötször megnyomásra kerül a gomb az 2,5 órát jelent, ha tízszer kerül megnyomásra, akkor 5 órát jelent)
- Ezt a funkciót ki is kapcsolhatja, ha "0.0h"-ra állítja az értéket.

BEKAPCSOLÁSI ÉS KIKAPCSOLÁSI IDŐZÍTÉS BEÁLLÍTÁSA

Ne feledje, hogy a mindkét funkcióhoz beállított időszak az aktuális idő utáni órára vonatkoznak.

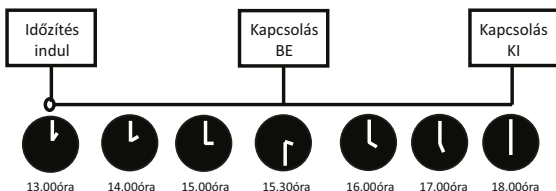
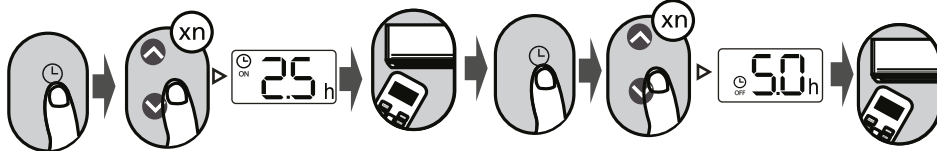

2,5 órával később
5 órával később

PÉLDA:

Ha a jelenlegi idő du. 1:00 és a készülék 2,5 óra múlva (15.30) kapcsoljon be, majd 2,5 óra múlva (18.00) kapcsoljon ki

Fejlett funkciók használata

LEGYZÉS FUNKCIÓ

Nyomja meg a **SWING** gombot

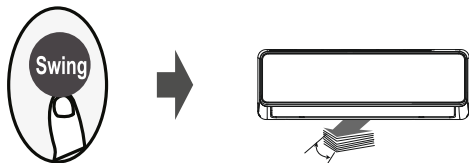

A vízszintes terelőlapátok automatikusan fel- és le mozognak ha megnyomásra kerül a **SWING** gomb. Újbóli megnyomásra leáll.

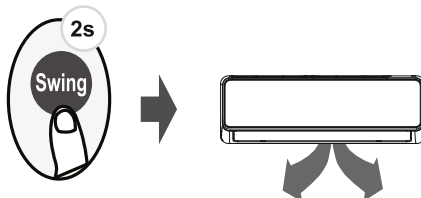

Ha két másodpercig lenyomásra kerül a **SWING** gomb, akkor a függőleges terelőlapátok automatikus mozgása aktiválódik. (modellfüggő)

A légáramlás iránya

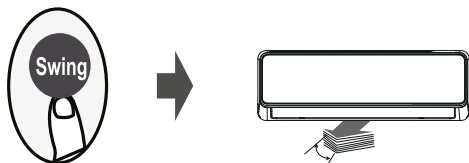

A vízszintes terelőlapátok automatikusan fel- és le mozognak ha megnyomásra kerül a **SWING** gomb. Újbóli megnyomásra leáll.

Ha újbóli megnyomja a **SWING** gombot, akkor több kifúvás irány is beállítható. A lamella csak egy előre beállított szögben mozdul el minden gombnyomáskor. Nyomja a gombot addig, amíg a kívánt irányt el nem éri.

Figyelem: A készülék kikapcsolat állapotában nyomja meg a **MODE** és a **SWING** gombot egy másodpercig egyszerre, a lamella lenyílik, hogy egyszerűsítse a tisztítást. Újra nyomja és tartsa lenyomva a **MODE** és **SWING** gombot egy másodpercig az alaphelyzetbe visszatéréshez (modell függő)

LED KIJELZŐ

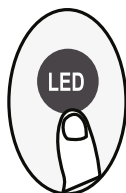

Nyomja meg a **LED** gombot

Nyomja meg a gombot, hogy be- vagy kikapcsolja a kijelzőt a beltéri egységen.

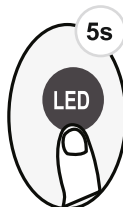

Tartsa lenyomva a gombot több, mint 5 másodpercig (egyes berendezéseknél)

Tartsa lenyomva a gombot több, mint 5 másodpercig és a beltéri egység kijelzi az aktuális szobahőmérsékletet. Tartsa lenyomva a gombot újból több, mint 5 másodpercig és a kijelző visszavált a beállított hőmérséklet értékre.

ECO/GEAR FUNKCIÓ



Nyomja meg ezt a gombot az energiatakarékos üzemmódba való belépéshez:
 ECO -> GEAR(75%) -> GEAR(50%) -> Előző beállítási mód -> ECO.....
 Ez a funkció csak COOL funkcióban érhető el.

ECO MŰKÖDÉS:

Hűtés üzemmódban, ha megnyomja ezt a gombot a távirányító automatikusan 24°C / 75°F hőmérsékletre állítja a hőmérsékletet, a ventilátor sebessége Auto módra vált az energitakarékosság jegyében (csak akkor, ha beállított hőmérséklet kevesebb, mint 24°C / 75°F). Ha a beállított hőmérséklet nagyobb mint 24°C / 75°F, akkor nyomja meg az ECO gombot és a ventilátor sebessége Auto sebességre változik, a hőmérséklet változatlan marad.

MEGJEGYZÉS:

Az ECO gomb megnyomása, az üzemmód beállítása vagy a beállított hőmérséklet 24°C / 75°F alá törőné beállítása leállítja az ECO módot.

GEAR:

Nyomja meg az ECO/GEAR gombot a GEAR üzemmódba való belépéshez az alábbiak szerint:

75% (a 75%-os energiafogyasztásig)



50% (a 50%-os energiafogyasztásig)



Előző beállítási mód

GEAR üzemmódban a távirányító kijelzőjén váltakozva jelenik meg az elektromos energiafogyasztás és a beállított hőmérséklet.

Visszaállítás funkció (bizonyos típusoknál)



Nyomja meg ezt a gombot mikor a készülék üzemel, ekkora a rendszer automatikus visszatér a korábban beállított üzemmódba, ami jelenthet hőmérséklet, ventilátor fokozat vagy akár alvás üzem váltást.
 Ha 2 másodpercnél tovább tartja nyomva, akkor a rendszer automatikus visszatér az aktuálisan beállított üzemmódba, ami jelenthet hőmérséklet, ventilátor fokozat vagy akár alvás üzemet is.

HALK FUNKCIÓ



Tartsa lenyomva a ventilátor gombot legalább két másodpercig, hogy aktiválja vagy inaktíválja a Halk funkciót (bizonyos berendezéseknél)

A kompresszor is alacsony fordulatszámra fog üzemelni, ami a hűtés vagy a fűtés kapacitását csökkentheti. Inaktíválhatja a Halk funkciót az alábbi gombok megnyomásával: ON/OFF, Mode, Sleep, Turbo vagy Clean.

FP FUNKCIÓ

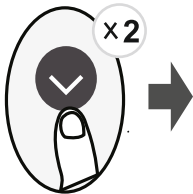

A készülék legmagasabb ventilátor fordulaton működik (kompresszor üzemel) automatikusan 8C/46F hőmérsékli értéken.

Figyelem: ez a funkció a hőszivattyú kivételű készülékeknél érvényes

Nyomja meg ezt a gombot kétszer, valamint a HEAT üzemben és állítsa hőmérsékletet 16C vagy 20C-ra a funkció aktiválásához (RG10A F2S modell esetén).

ON/Off, Sleep, Mode, Fan, Temp. gombok kikapcsolják ezt az üzemmódot.

LEZÁRÁS FUNKCIÓ

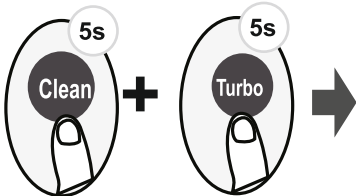

Tartsa lenyomva a CLEAN és TURBO gombot együttesen több, mint 5 másodpercig, hogy aktiválja a lezárás funkciót. A gombok nem fognak működni, amíg újból nem kerülnek együttesen lenyomásra a CLEAN és TURBO gombok legalább két másodpercig.

SET FUNKCIÓ

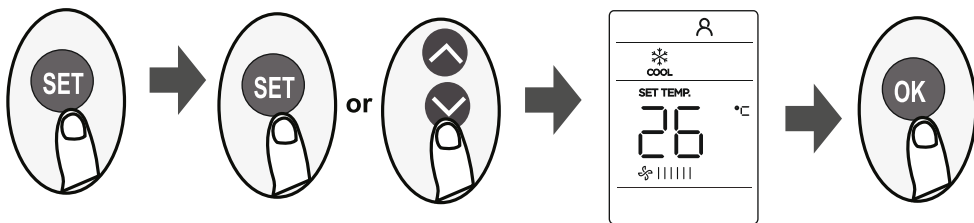

BEÁLLÍTÁS (SET) FUNKCIÓ

- Nyomja meg a SET gombot és ha belépett a beállítások menübe, a fel, le és SET gombokkal tud navigálni a menüben.
- Ha a kiválasztott funkció megjelenik a kijelzőn, nyomja meg az OK gombot, hogy elfogadja a beállítást.
- A kiválasztott funkció törléséhez hajtsa végre ugyanazokat az eljárásokat, mint az előzőekben.
- Nyomja meg a SET gombot és görgessen a működési funkciók között:
Breeze Away (🌀) Fresh* (🌀) -> Sleep (🌙) -> FOLLOW ME (👤) -> AP MODE (📶)
[*]: Amennyiben a távirányító rendelkezik Fresh gombbal, úgy ebben a menüben ez a funkció nem elérhető.

BREEZE AWAY (SZELLŐ) FUNKCIÓ (🌀)

BREEZE AWAY (Szellő)

Ez a funkció lehetővé teszi, hogy a légáram ne közvetlenül az Ön testére fújjon, ezáltal kellemes, hűsítő szellő érzetét kelteve.
Megjegyzés: Ez a funkció csak hűtési módban érhető el.

FRESH FUNKCIÓ (🌀)

Ha a FRESH funkciót aktiválja, az ionizátor (modelltől függően) bekapcsol és eltávolítja a levegőből a polleneket és egyéb szennyező részecskéket.

FOLLOW ME FUNKCIÓ (👤)

Amikor a FOLLOW ME funkciót bekapcsolja, a távirányító az aktuális szoba hőmérsékletet mutatja és ezt az értéket 3 másodpercenként elküldi a beltéri egységnek. Ezt a funkciót a FOLLOW ME gomb újbóli megnyomásával tudja kikapcsolni.

SLEEP FUNKCIÓ (🌙):

A SLEEP funkciót az energiafelhasználás csökkentésére használják, amíg Ön alszik (és nincs szüksége ugyanazokra a hőmérsékleti beállításokra a komfortérzet fenntartásához). Ez a funkció csak távirányítóval aktiválható. A részleteket lásd az "HASZNÁLATI KÉZIKÖNYV" című fejezetben az alvásfunkciónál.

Megjegyzés: A SLEEP funkció nem áll rendelkezésre FAN vagy DRY üzemmódban.

MEGJEGYZÉS:

Tartsa lenyomva a Turbo gombot hét másodpercig, hogy elindítsa vagy befejezze a "Follow me" memória funkcióját.

- Ha a memória funkció aktiválódik, akkor a kijelzőn három másodpercre megjelenik az "On" felirat.
- Ha a memória funkció deaktiválódik, akkor a kijelzőn három másodpercre megjelenik az "Off" felirat.
- Amíg a memória funkció aktiválva van, megnyomhatja az ON / OFF gombot, az üzemmódváltás vagy áramkimaradás nem törli a Follow me funkciót.

AP FUNKCIÓ (📶) (bizonyos termékeknel):

Válassza az AP módot a vezeték nélküli hálózat konfigurálásához. Egyes egységeknél nem működik a SET gomb megnyomásával. Az AP módba való belépéshez folyamatosan nyomja meg a LED gombot 10 másodperc alatt hétszer.

concept

A dizájn és a specifikációk előzetes értesítés nélkül változhatnak a termék fejlesztése közben.
A részletekért forduljon az értékesítőhöz vagy a gyártókhöz.